

PRÉSENCE

VEILIGHEIDSDEUREN
PORTES DE SÉCURITÉ

ThermoSense

Prijslijst 9/2014

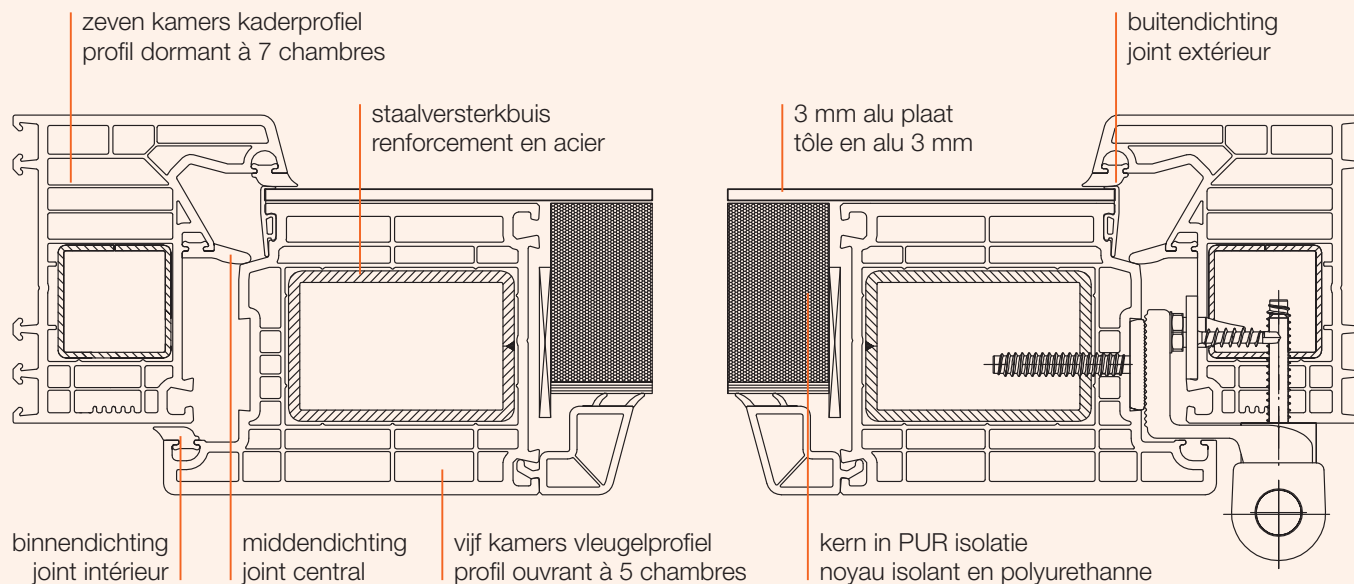

ANAF
CLOSING CONCEPTS

sa ANAF PRODUCTS nv
Brugstraat 29
B-8720 Dentergem
Belgium

T +32 (0)9 388 55 88

F +32 (0)9 388 65 24

M info@anaf.be

www.anaf.be

Veilig, super isolerend en toch adembenemend mooi!

Energiezuinig



Met de goedkeuring van het **BEN statuut** houden wij ook rekening met de natuur en de normen van 2020!

Het Bijna-Energieneutraal engagement is een belangrijke mijlpaal in de beleidslijn energiezuinig bouwen.

De Vlaamse Regering bepaalt tegen 2021 welk E-peil de gebouwen moeten halen om te kunnen beantwoorden aan het BEN-niveau. Wij doen vandaag reeds alle inspanningen om hieraan te voldoen met onze veiligheidsdeuren en deurpanelen.

Onze Thermosense gekeurde veiligheidsdeur met een Ud-Waarde van 0,83 W/m²K is hiervan een mooi voorbeeld!

Voor u is het eenvoudig : u bestelt een Présence of Thermosense Veiligheidsdeur bij Anaf en u voldoet meteen aan de vereiste normen die deze verschuivingen in de bouwsector met zich meebrengen.

Dankzij het CE-label en de Dop Prestatieverklaring die wij reeds in samenwerking met het BCCA, SKG en het WTCB bekomen hebben, kunnen wij u dan ook deze prestaties in al hun volledigheid en zekerheid bevestigen.



ThermoSense



- ✓ Inbraakveilig WK2/EN2 met SKG certificaat*
 - ✓ Super isolerend Ud= 0.83 W/m²K (gesloten uitvoering)
 - ✓ Standaard vleugeloverdekkend
 - ✓ Perfecte thermische en akoestische isolatie
 - ✓ Profielsysteem met 5 (vleugel) tot 7 (kader) kamers
 - ✓ Buiten-, midden-, en binnendichting voor een perfecte isolatie
 - ✓ Optioneel leverbaar met dorpel voor een nog betere isolatie
 - ✓ Op maat gemaakt voor uw woning, perfect voor renovatieprojecten
 - ✓ Uitlijning op bestaande gevelelementen (zijlichten, garagepoort) mogelijk
 - ✓ Porte de sécurité RC2 certifiée*
 - ✓ Super isolant Ud=0,83 W/m²K (modèles fermés, sans vitrage)
 - ✓ Profils ouvrants cachés standard: Plus large, plus raffinée, plus esthétique.
 - ✓ Isolation thermique et acoustique excellente.
 - ✓ Profils de 82 mm à 5 (ouvrant) et 7 chambres. (dormant)
 - ✓ Les 3 Joints (extérieur, intérieur + joint central) donnent une isolation parfaite.
 - ✓ Livrable avec seuil en option pour une meilleure isolation.
 - ✓ Toujours fait sur mesure, une solution parfaite pour tous vos projets de rénovation.
 - ✓ Alignement sur des éléments de façade existants (tierces, portes de garage..) est possible.
-
- 1 3 gekeurde scharnieren met dievenklauwen
3 charnières avec des pènes antidégondage
-
- 2 Gekeurd veiligheidsslot met dagschoot, nachtschoot, 2 pennen en 2 haken
Serrure de sécurité certifiée avec pêne demi-tour, pêne dormant, 2 pènes et 2 crochets
-
- 3 Gekeurde sluitplaat in 1 stuk voor nog meer weerstand
Gâche certifiée EN2 en 1 pièce: plus de résistance
-
- 4 3 mm dikke aluminium vleugeloverdekkende buitenplaat
Tôle extérieure en aluminium de 3 mm en système ouvrant caché
-
- 5 Super isolerend deurpaneel van 51 mm dik (Ug waarde: 0,49 W/m²K)
Panneau isolant 51 mm d'épaisseur. (Valeur Ug panneau: 0,49 W/m²K)
-
- 6 Standaard met een ingebouwde automatische tochtafdichter, optioneel met onderdorpel
Joint d'étanchéité automatique ou seuil optionnel pour obtenir une meilleure isolation
-
- 7 Unieke elegante cylinderbeveiligingsring
Finition et protection du cylindre unique et élégante par un anneau de protection en inox

Veilig, super isolerend en bovendien nog steeds adembenemend mooi!

Met de Présence – reeks zet Anaf Products reeds sedert 2005 de toon voor residentiële voordeuren die zonder compromis een verfijnde esthetiek en degelijk maatwerk combineren met een **gecertificeerde inbraakwerende keuring van het niveau EN2 of EN3.**

Présence deuren worden steeds op maat gemaakt en plaatsingsklaar geleverd waar en wanneer u het wenst.

Met de “Thermosense” uitvoering van de Présence voordeur kan u vanaf nu ook kiezen voor extra thermische en akoestische isolatie, dankzij het gebruik van een PVC profielsysteem en een 51 mm dik inbraakwerend en vleugeloverdekkend deurpaneel.

Een Présence Thermosense voordeur is niet alleen veilig, super isolerend en adembenemend mooi, maar scoort bovendien op alle fronten

- Volledig op maat gemaakt. Inbraakwerend weerstandsklasse 2 volgens EN 1627 en EN5096
- Weerstand tegen windbelasting B2 volgens DINEN 12210
- Slagregendicht 4A volgens DINEN 12203
- Geluidswerendheid volgens III (35-39 dB)
- U waarde gesloten paneel 0,72W/m²K
- Luchtdoorlatendheid klasse 2 volgens DINEN 12207
- SKG gekeurd

SUMMARY OF TEST REPORT:
Nr. SKG.12.10201 dated 05-juni-2013

Page 1 of 1 pages

Klant: Anaf Products n.v.
Brugstraat 14
B – 8720 OESELGEM - België

Producttype: Kunststof binnendraaiende deur

System ref.: Anaf Présence THERMOSENSE

Afmeting: 1100 x 2200mm

Test resultaten:

Reference documents

- EN 1627:2011 Deuren, ramen, vliesgevels, traliehekken en luiken – Inbraakwerendheid – Eisen en classificatie
- NEN 5096:2007+ C2:2011 Inbraakwerendheid – Dak- of gevelelementen met deuren, ramen, luiken en vaste vullingen - Eisen, classificatie en beproevingsmethoden
- EN 1628:2011 Deuren, ramen, vliesgevels, traliehekken en luiken – Inbraakwerendheid – Beproevingsmethoden voor de bepaling van de weerstand tegen statische belasting
- EN 1629:2011 Deuren, ramen, vliesgevels, traliehekken en luiken – Inbraakwerendheid – Beproevingsmethoden voor de bepaling van de weerstand tegen dynamische belasting
- EN 1630:2011 Deuren, ramen, vliesgevels, traliehekken en luiken – Inbraakwerendheid – Beproevingsmethoden voor de bepaling van de weerstand tegen manuele inbraakpogingen

Aanwijzingen voor het gebruik van dit document

Deze samenvatting van de testresultaten is bedoeld om te gebruiken als een uittreksel van het officiële testrapport om een overzicht te geven van de relevante testresultaten van het bovengenoemde product

Geldigheid

De waarden en klassen zoals samengevat in dit uittreksel zijn het resultaat van proeven uitgevoerd op het product zoals beschreven in het testrapport. De waarden van de kenmerken zijn alleen van toepassing voor situaties die geen grotere dimensies hebben als vermeld in het oorspronkelijke testrapport.

Publicatie

Voor publicatie van dit document zijn de SKG reglementen voor certificering van toepassing. Het is alleen toegestaan om deze samenvatting volledig en zonder wijzigingen te publiceren.

SKG, Wageningen – NL, date 14-06-2013

J.M. van Diggelen
Manager Laboratorium

F.H.G. Reintjes
Sector Manager
Kunststof Gevelelementen

EN 1627 Burglar resistance & NEN 5096 Class 2

Produkt specificatie

Kunststof naar binnendraaiende deur met vleugeloverlappende aluminium sandwichpaneel

Profiel types: 105383-113025-107268

Paneel:
51 mm sandwichpaneel, met opbouw van buiten naar binnen: 3 mm aluminium, 45 mm PIR, 1,5 mm aluminium. Aan de buitenzijde vleugeloverdekkend vertijmd

Sluiting KfV artikelnr. AS 2750-F, SKG** (certificaat 485.211.03), cilinderbediende 3-puntssluiting, uitgevoerd met een dag- en nachtschoot (S2) en (S1/S3) haak- met nachtschoot sluitpunten, U-stulp 24 x 6 x mm.

Schoolvangers KfV serie 25 typenr. 9.884.00192.20, SKG** (certificaat 485.611.02), doorlopende vlakke stulpplaat 44 x 3 mm. Over 2 rijen met 10 schroeven per rij tot in de staalversterking gemonteerd. Met schroeven 4,1 x 25 in de ene en met zelfborende-tappende schroeven 3,9x 25 in de andere rij.

Scharnieren 3-tal Dr. Hahn serie KT-R type K702/703, SKG** (certificaat 412.651.11), paumettes met geïntegreerde RVS dievenklauwen

Cilinder Een SKG**-europrofielcilinder.

Beslag Een standaard binnenkruk.

SKG
PO box 362
6700 AJ Wageningen
info@skg.nl / www.skg.nl

Nieuwe kanaal 9F
6709 PA Wageningen
Tel.: +31 (0)317 421 720
Fax.: +31 (0)317421 766

Notified Body Nr. 0960
Product body RVA accr. Nr. C003
Manufact cert body RVA accr. Nr. C079
Laboratory RVA accr. Nr. L408

12.10201 Summary Test results

ThermoSense Doorsnede A/A

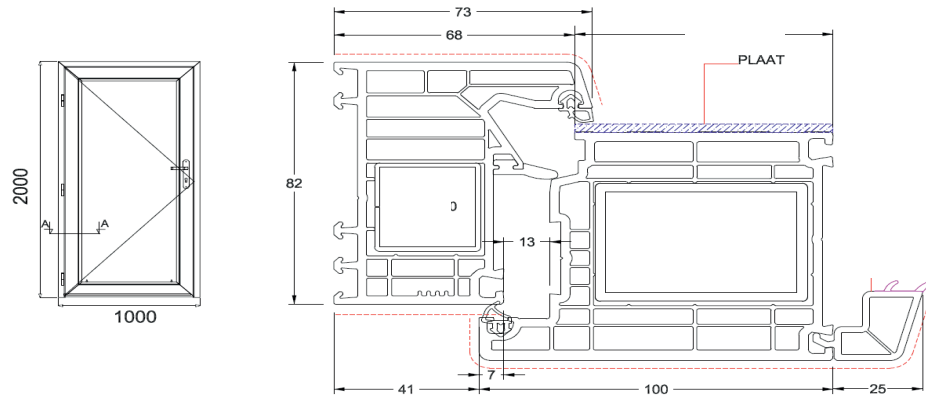

ThermoSense Doorsnede B/B

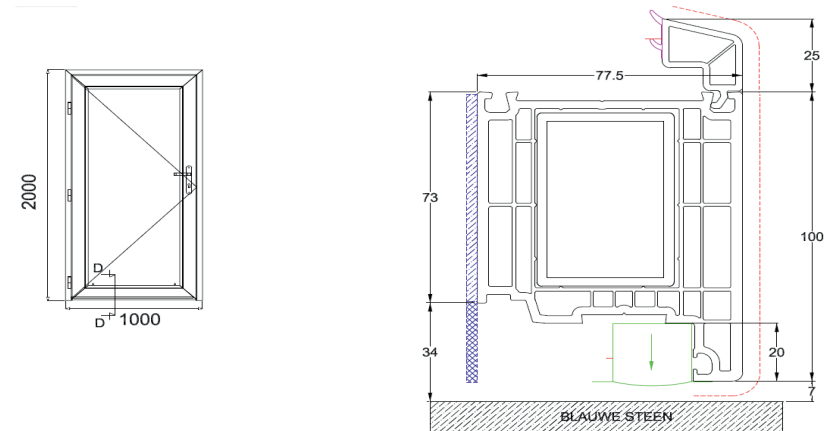
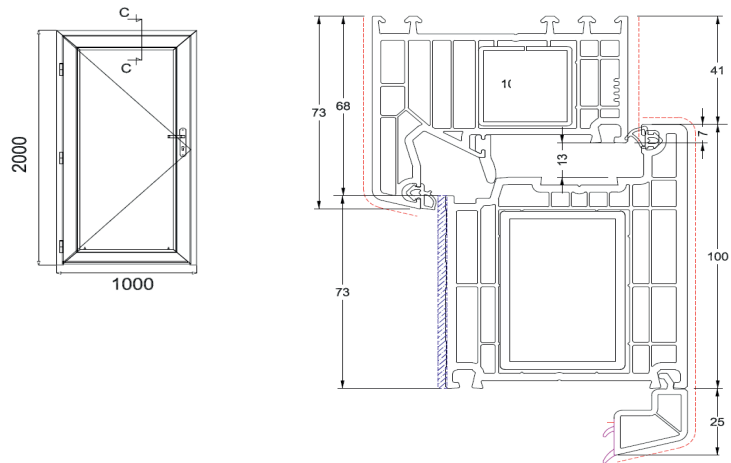
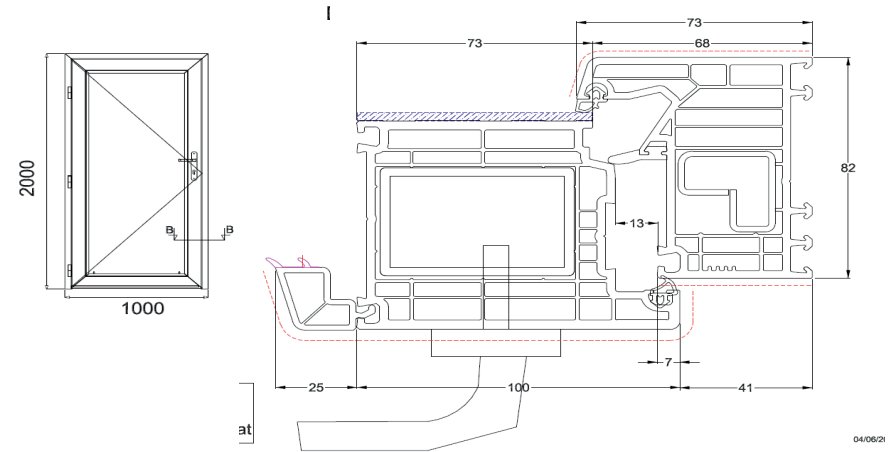

ThermoSense Doorsnede C/C

ThermoSense Doorsnede D/D

ThermoSense Doornsnede A/A zijlicht

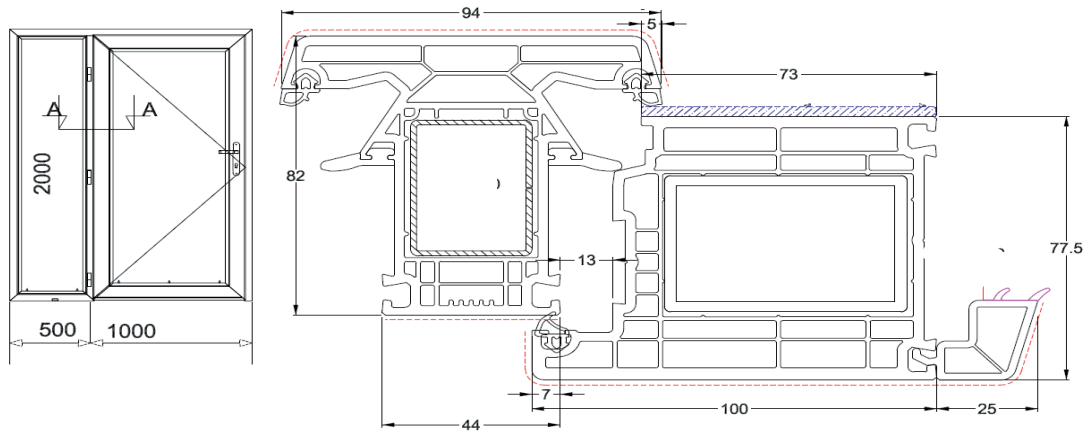

ThermoSense Doornsnede D/D zijlicht

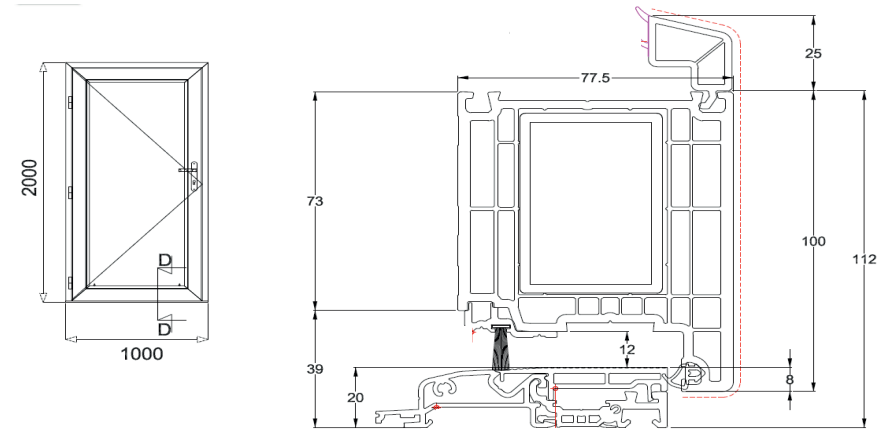
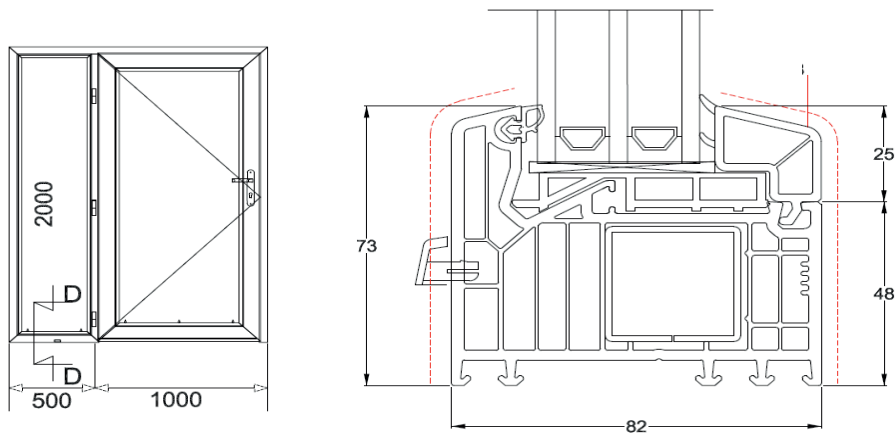
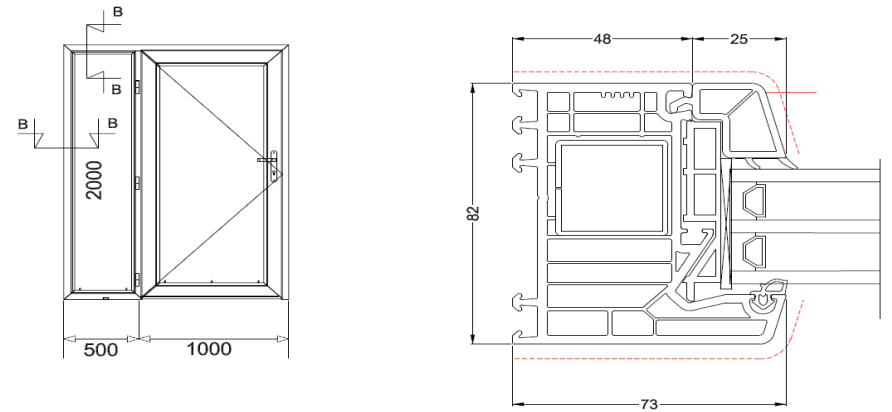

ThermoSense Doornsnede A/A zijlicht

ThermoSense Doornsnede D/D onderdorpel

ThermoSense VERBREDINGSPROFIELEN

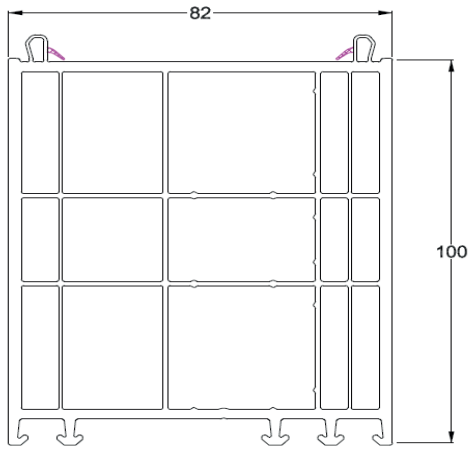

Verbreidingsprofiel 100 mm.

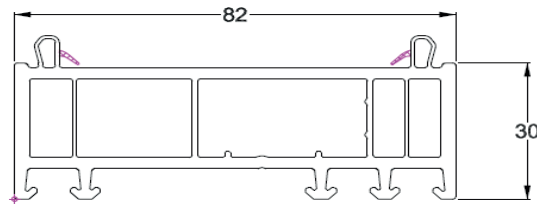

Verbreidingsprofiel 30 mm.

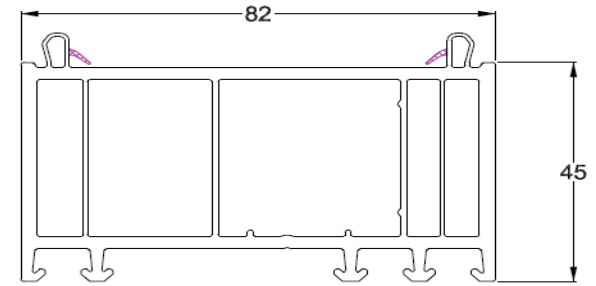

Verbreidingsprofiel 45 mm

ThermoSense VERSTERKING T-STIJL EN KOPPELPROFIELEN

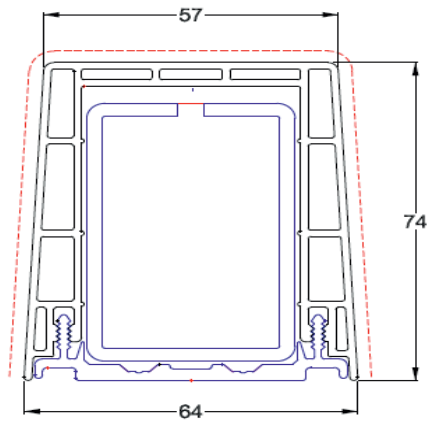

Versterking voor Traverse

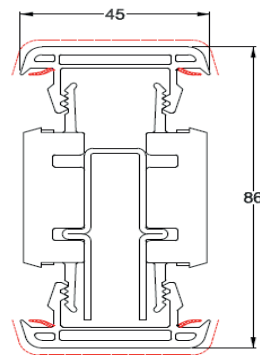

Vertikaal koppelprofiel

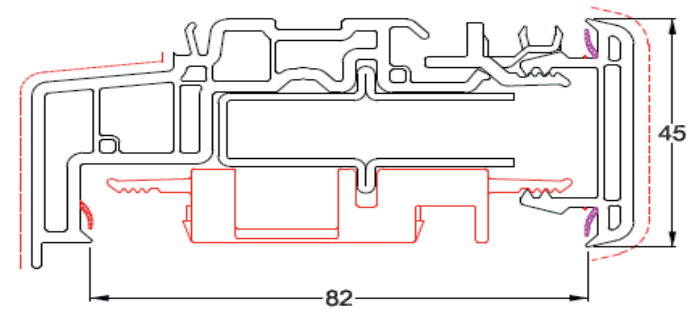

Horizontaal koppelprofiel

ThermoSense EXTRA SCHRIJNWERK (afwerkingsgroeven/rolluikprofielen)



Groef 8 mm (op raamkader)

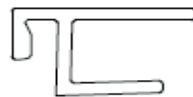

Groef 10 mm (op raamkader)

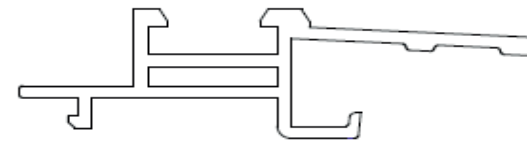

Speciale groef (naast raamkader tot 10 mm)

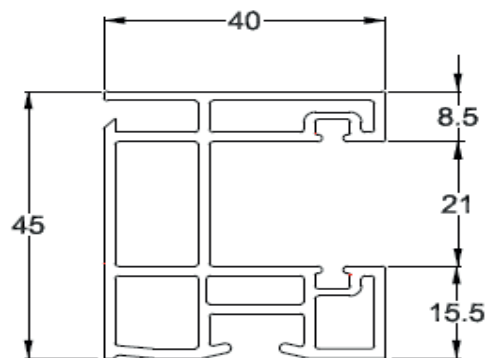

Rolluikgeleider

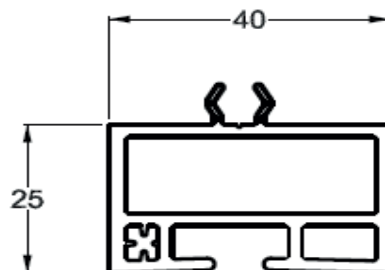

Verbreiding rolluikgeleider

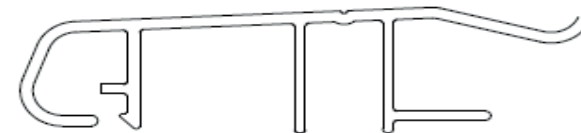



Windkap

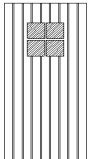
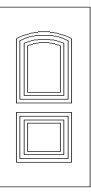
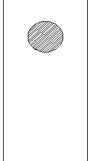
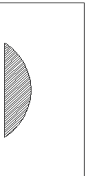
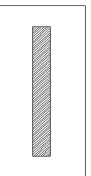

Prijslijst 9/2014 ThermoSense

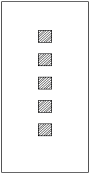
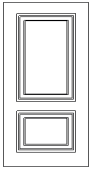
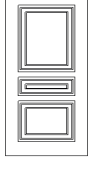
CODE	MODEL	OMSCHRIJVING	PVC wit/cr.	GELAKT		FOLIE		MP GLAS	
			Wit/cr ext.	RAL EXT	RAL EXT	FILM EXT	FILM EXT	glas	glas
			Wit/cr. Int	Wit/cr. Int	RAL INT	Wit/cr. Int	FILM INT	Cat. 1.	Cat. 3
9645 	ANGLE 9645	Verglaasd, met gefreesde groeven	€ 2.919	€ 3.211	€ 3.502	x	x	€ 47	x
6000 	ASTRA 6000	Gesloten eenzijdig sierlijst	€ 2.507	€ 2.757	€ 3.008	€ 2.632	€ 2.882	x	x
	ASTRA 6000b	Gesloten, tweezijdig sierlijst, BIS	€ 2.752	€ 3.027	€ 3.303	€ 2.890	€ 3.165	x	x
	ASTRA 6010	Boven klein glas, onder gesloten	€ 2.913	€ 3.205	€ 3.496	€ 3.059	€ 3.350	€ 47	€ 580
	ASTRA 6010b	Boven klein glas, onder gesloten BIS	€ 3.124	€ 3.436	€ 3.749	€ 3.280	€ 3.592	€ 47	€ 580
	ASTRA 6015	Boven groot glas, onder gesloten	€ 2.913	€ 3.205	€ 3.496	€ 3.059	€ 3.350	€ 47	€ 580
	ASTRA 6015b	Boven groot glas, onder gesloten BIS	€ 3.124	€ 3.436	€ 3.749	€ 3.280	€ 3.592	€ 47	€ 580
8015 	BASIC 8015	Verglaasd	€ 2.607	€ 2.868	€ 3.129	€ 2.738	€ 2.998	€ 47	x
	BASIC 8015 INOX	Verglaasd met Inox sierplaat	€ 3.150	€ 3.465	€ 3.780	€ 3.308	€ 3.623	€ 47	
8016 	BASIC 8016	Verglaasd L/R	€ 2.607	€ 2.868	€ 3.129	€ 2.738	€ 2.998	€ 47	x
8017 	BASIC 8017	Verglaasd	€ 2.607	€ 2.868	€ 3.129	€ 2.738	€ 2.998	€ 47	x

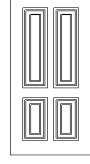
Prijslijst 9/2014 ThermoSense

CODE	MODEL	OMSCHRIJVING	PVC wit/cr.	GELAKT		FOLIE		MP GLAS	
			Wit/cr ext.	RAL EXT	RAL EXT	FILM EXT	FILM EXT	glas	glas
			Wit/cr. Int	Wit/cr. Int	RAL INT	Wit/cr. Int	FILM INT	Cat. 1.	Cat. 3
8021 	BASIC 8021	Verglaasd	€ 2.974	€ 3.271	€ 3.568	€ 3.122	€ 3.420	€ 188	x
BEL100 	BELLE EPOQUE 100 BELLE EPOQUE 101	Gesloten, eenzijdig sierlijst Boven glas, onder gesloten, eenzijdig sierlijst	€ 2.746 € 3.209	€ 3.020 € 3.529	€ 3.295 € 3.850	€ 2.883 € 3.369	€ 3.158 € 3.690	x € 47	x € 577
BEL 110 	BELLE EPOQUE 110 BELLE EPOQUE 111	Gesloten, eenzijdig sierlijst Boven glas, onder gesloten, eenzijdig sierlijst	€ 2.882 € 3.352	€ 3.170 € 3.687	€ 3.458 € 4.022	€ 3.026 € 3.519	€ 3.314 € 3.854	x € 47	x € 577
BEL 120 	BELLE EPOQUE 120 BELLE EPOQUE 121 BELLE EPOQUE 122 BELLE EPOQUE 123	Gesloten, eenzijdig sierlijst Boven 1 glas, onder gesloten, eenzijdig sierlijst Boven 2 glazen, onder gesloten, eenzijdig sierlijst Volledig verglaasd, tweezijdig sierlijst BIS	€ 2.882 € 3.352 € 3.702 € 3.794	€ 3.170 € 3.687 € 4.072 € 4.173	€ 3.458 € 4.022 € 4.442 € 4.552	€ 3.026 € 3.519 € 3.887 € 3.983	€ 3.314 € 3.854 € 4.257 € 4.363	x € 47 € 94 € 141	x x x x
BEL 130 	BELLE EPOQUE 130 BELLE EPOQUE 132	Gesloten, eenzijdig sierlijst Boven 2 glazen, onderrgesloten, eenzijdig sierlijst	€ 2.968 € 3.442	€ 3.265 € 3.786	€ 3.562 € 4.130	€ 3.117 € 3.614	€ 3.413 € 3.958	x € 47	x x

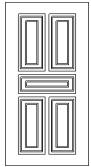
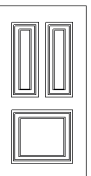
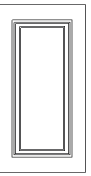
Prijslijst 9/2014 ThermoSense

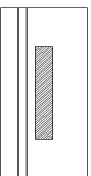
CODE	MODEL	OMSCHRIJVING	PVC wit/cr.	GELAKT		FOLIE		MP GLAS	
			Wit/cr ext.	RAL EXT	RAL EXT	FILM EXT	FILM EXT	glas	glas
			Wit/cr. Int	Wit/cr. Int	RAL INT	Wit/cr. Int	FILM INT	Cat. 1.	Cat. 3
BEL 140 	BELLE EPOQUE 140	Gesloten, eenzijdig sierlijst	€ 3.228	€ 3.551	€ 3.874	€ 3.390	€ 3.713	€ 47	x
	BELLE EPOQUE 142	Boven 2 glazen, onder gesloten, eenzijdig sierlijst	€ 3.625	€ 3.988	€ 4.350	€ 3.806	€ 4.169	x	x
BEL 150 	BELLE EPOQUE 150	Gesloten, eenzijdig sierlijst	€ 3.228	€ 3.551	€ 3.874	€ 3.390	€ 3.713	x	x
	BELLE EPOQUE 152	Boven 2 glazen, onder gesloten, eenzijdig sierlijst	€ 3.625	€ 3.988	€ 4.350	€ 3.806	€ 4.169	€ 94	€ 0
BEL 160 	BELLE EPOQUE 160	Gesloten eenzijdig sierlijst	€ 2.746	€ 3.020	€ 3.295	€ 2.883	€ 3.158	x	x
	BELLE EPOQUE 161	Volledig verglaasd, tweezijdig sierlijst BIS	€ 3.209	€ 3.529	€ 3.850	€ 3.369	€ 3.690	€ 94	€ 0
B9070 	BRETAGNE B9070	Gesloten, eenzijdig sierlijst	€ 2.607	€ 2.868	€ 3.129	€ 2.738	€ 2.998	x	x
	BRETAGNE B9071	Gesloten, tweezijdig sierlijst, BIS	€ 2.770	€ 3.047	€ 3.324	€ 2.909	€ 3.186	x	x
	BRETAGNE B9072	Boven 1 glas, onder gesloten	€ 2.782	€ 3.060	€ 3.338	€ 2.921	€ 3.199	€ 47	€ 0
	BRETAGNE B9072B	Boven 1 glas, onder gesloten BIS	€ 2.889	€ 3.178	€ 3.467	€ 3.033	€ 3.322	€ 47	€ 0
	BRETAGNE B9073	Boven 2 glazen, onder gesloten	€ 2.941	€ 3.235	€ 3.529	€ 3.088	€ 3.382	€ 92	€ 0
	BRETAGNE B9073B	Boven 2 glazen, onder gesloten BIS	€ 2.994	€ 3.294	€ 3.593	€ 3.144	€ 3.443	€ 92	€ 0
	BRETAGNE B9074	Volledig verglaasd, tweezijdig sierlijst	€ 3.137	€ 3.451	€ 3.765	€ 3.294	€ 3.608	€ 139	€ 0
9410 L/R 	BRISBANE 9410 L/R	Verglaasd, met groeven	€ 3.020	€ 3.322	€ 3.624	€ 3.171	€ 3.473	€ 49	x



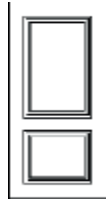
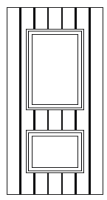
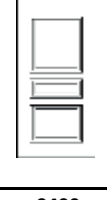
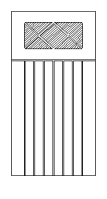
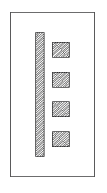

Prijslijst 9/2014 ThermoSense

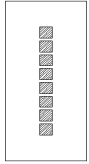
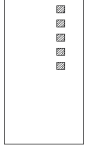
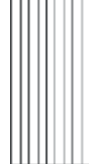
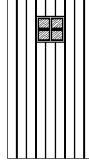
CODE	MODEL	OMSCHRIJVING	PVC wit/cr.	GELAKT		FOLIE		MP GLAS	
			Wit/cr ext.	RAL EXT	RAL EXT	FILM EXT	FILM EXT	glas	glas
			Wit/cr. Int	Wit/cr. Int	RAL INT	Wit/cr. Int	FILM INT	Cat. 1.	Cat. 3
	B9090	Gesloten, eenzijdig sierlijsten	€ 2.483	€ 2.731	€ 2.980	€ 2.607	€ 2.856	x	x
	CAMARGUE 9091B	Gesloten tweezijdig sierlijsten BIS	€ 2.732	€ 3.006	€ 3.279	€ 2.869	€ 3.142	x	x
	CAMARGUE 9092	Boven 1 glas, onder gesloten	€ 2.832	€ 3.116	€ 3.399	€ 2.974	€ 3.257	€ 47	€ 577
	CAMARGUE 9092B	Boven 1 glas, onder gesloten BIS	€ 3.182	€ 3.501	€ 3.819	€ 3.342	€ 3.660	€ 47	€ 577
	CT005	Gesloten, eenzijdig sierlijst - met infrezingen	€ 2.893	€ 3.182	€ 3.471	€ 3.037	€ 3.326	x	x
	CAMARGUE SH CT 015	Boven 1 glas, onder gesloten - met infrez.	€ 3.182	€ 3.501	€ 3.819	x	x	€ 47	€ 577
	9080	Verglaasd, met gefreesde groeven	€ 2.607	€ 2.868	€ 3.129	€ 2.738	€ 2.998		
	CHARENTE 9081	Gesloten, tweezijdig sierlijst	€ 2.770	€ 3.047	€ 3.324	€ 2.909	€ 3.186		
	CHARENTE 9082	Boven 1 glas, midden en onder gesloten	€ 2.835	€ 3.119	€ 3.402	€ 2.977	€ 3.260	€ 47	€ 578
	CHARENTE 9082B	Boven & glas, midden en onder gesloten, BIS	€ 2.980	€ 3.278	€ 3.576	€ 3.129	€ 3.427	€ 47	€ 578
	9400	CHAYENNE 9400	€ 2.919	€ 3.211	€ 3.502	x	x	€ 47	€ 0
	8015	CIRRUS 9120	€ 2.768	€ 3.045	€ 3.322	€ 2.907	€ 3.184	€ 93	€ 0

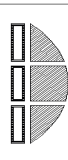

Prijslijst 9/2014 ThermoSense

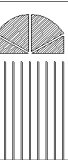
CODE	MODEL	OMSCHRIJVING	PVC wit/cr.	GELAKT		FOLIE		MP GLAS	
			Wit/cr ext.	RAL EXT	RAL EXT	FILM EXT	FILM EXT	glas	glas
			Wit/cr. Int	Wit/cr. Int	RAL INT	Wit/cr. Int	FILM INT	Cat. 1.	Cat. 3
8016 	CIRRUS 9122	verglaasd Links of Rechts model	€ 2.768	€ 3.045	€ 3.322	€ 2.907	€ 3.184	€ 93	€ 0
9140M/L/R 	CUMULUS 9140 L/M/R	Verglaasd links/midden of rechts model	€ 2.832	€ 3.116	€ 3.399	€ 2.974	€ 3.257	€ 48	€ 0
8022 L/R 	CYNTAX 8022 L/R	Verglaasd Links of Rechts model	€ 2.667	€ 2.933	€ 3.200	€ 2.800	€ 3.067	€ 47	€ 0
CT003 	COUNTRY SHANNON	Gesloten met infrezingen	€ 2.710	€ 2.981	€ 3.252	x	x	x	x
CT008 	COUNTRY SHANNON SQUARE	Verglaasd vierkant, met infrezingen	€ 2.997	€ 3.297	€ 3.596	x	x	€ 45	€ 0

Prijslijst 9/2014 ThermoSense

CODE	MODEL	OMSCHRIJVING	PVC wit/cr.	GELAKT			FOLIE		MP GLAS	
			Wit/cr ext.	RAL EXT	RAL EXT	FILM EXT	FILM EXT	glas	glas	
			Wit/cr. Int	Wit/cr. Int	RAL INT	Wit/cr. Int	FILM INT	Cat. 1.	Cat. 3	
9170 	ECLIPS 9170 L K	Verglaasd, links klein model	€ 2.795	€ 3.075	€ 3.354	€ 2.935	€ 3.215	€ 45	x	
	ECLIPS 9170 R K	Verglaasd, rechts klein model	€ 2.795	€ 3.075	€ 3.354	€ 2.935	€ 3.215	€ 45	x	
	ECLIPS 9170 L G	Verglaasd, links groot model	€ 2.795	€ 3.075	€ 3.354	€ 2.935	€ 3.215	€ 45	x	
	ECLIPS 9170 R G	Verglaasd, rechts groot model	€ 2.795	€ 3.075	€ 3.354	€ 2.935	€ 3.215	€ 45	x	
9178 	ECLIPS INOX9178 LK	Verglaasd, links klein model	€ 3.141	€ 3.455	€ 3.769	€ 3.298	€ 3.612	€ 45	x	
	ECLIPS INOX 9178 RK	Verglaasd, rechts klein model	€ 3.141	€ 3.455	€ 3.769	€ 3.298	€ 3.612	€ 45	x	
	ECLIPS INOX 9178 LG	Verglaasd, links groot model	€ 3.141	€ 3.455	€ 3.769	€ 3.298	€ 3.612	€ 45	x	
	ECLIPS INOX 9178 RG	Verglaasd, rechts groot model	€ 3.141	€ 3.455	€ 3.769	€ 3.298	€ 3.612	€ 45	x	
9175 	ECL. INOX LNE 9175LK	Verglaasd, links klein model	€ 3.141	€ 3.455	€ 3.769	€ 3.298	€ 3.612	€ 45	x	
	ECL. INOX LNE 9175RK	Verglaasd, rechts klein model	€ 3.141	€ 3.455	€ 3.769	€ 3.298	€ 3.612	€ 45	x	
	ECL. INOX LNE 9175LG	Verglaasd, links groot model	€ 3.141	€ 3.455	€ 3.769	€ 3.298	€ 3.612	€ 45	x	
	ECL. INOX LNE 9175 RG	Verglaasd, rechts groot model	€ 3.141	€ 3.455	€ 3.769	€ 3.298	€ 3.612	€ 45	x	
9639 	FARM 9639	Verglaasd, met infrezingen.	€ 2.919	€ 3.211	€ 3.502	x	x	€ 46	x	
9624 	IMPACT 9624	Verglaasd, met infrezingen	€ 2.796	€ 3.076	€ 3.356	€ 2.936	€ 3.216	€ 45	x	

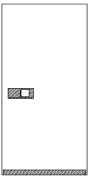
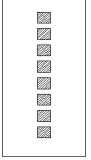
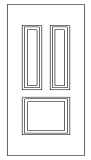
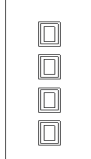
Prijslijst 9/2014 ThermoSense

CODE	MODEL	OMSCHRIJVING	PVC wit/cr.	GELAKT		FOLIE		MP GLAS	
			Wit/cr ext.	RAL EXT	RAL EXT	FILM EXT	FILM EXT	glas	glas
			Wit/cr. Int	Wit/cr. Int	RAL INT	Wit/cr. Int	FILM INT	Cat. 1.	Cat. 3
8025 L/R 	INCA SQUARE 8025	INCA SQUARE INOX 8025L/R	€ 2.506	€ 2.756	€ 3.007	€ 2.631	€ 2.881	x	x
	INCA SQUARE 8025PL/R	INCA SQUARE INOX MET PLINT 8025PL/R	€ 2.922	€ 3.215	€ 3.507	€ 3.068	€ 3.361	x	x
	INCA SQUARE 8026L/R	INCA SQUARE ELEMENTS 8026L/R	€ 2.551	€ 2.806	€ 3.061	€ 2.678	€ 2.933	x	x
	INCA SUARE 8026PL/R	INCA SQUARE ELEMENTS 8026PL/R MET PLINT	€ 2.967	€ 3.264	€ 3.561	€ 3.116	€ 3.412	x	x
9145 L/M/R 	JETSTREAM L/M/R	Verglaasd, links midden of rechts model	€ 2.832	€ 3.116	€ 3.399	€ 2.974	€ 3.257	€ 48	x
B8100 	KINGSTON 8100	Gesloten eenzijdig sierlijst	€ 2.696	€ 2.965	€ 3.235	€ 2.830	€ 3.100	x	x
	KINGSTON 8101	Gesloten tweezijdig sierlijsten BIS	€ 2.952	€ 3.247	€ 3.542	€ 3.100	€ 3.395	x	x
	KINGSTON 8102	Boven 2 glazen, onder gesloten	€ 3.289	€ 3.617	€ 3.946	€ 3.453	€ 3.782	€ 92	x
	KINGSTON 8102B	Boven 2 glazen, onder gesloten BIS	€ 3.548	€ 3.903	€ 4.257	€ 3.725	€ 4.080	€ 92	x
B8120 	LAGOS 8120	Gesloten, eenzijdig sierlijst	€ 2.498	€ 2.748	€ 2.998	€ 2.623	€ 2.873		
	LAGOS 8121	Gesloten, tweezijdig sierlijsten	€ 2.716	€ 2.988	€ 3.259	€ 2.852	€ 3.124		
	LAGOS 8122	Boven 1 glas, onder gesloten	€ 2.884	€ 3.172	€ 3.460	€ 3.028	€ 3.316	€ 47	x
	LAGOS 8122B	Boven 1 glas, onder gesloten BIS	€ 3.143	€ 3.457	€ 3.771	€ 3.300	€ 3.614	€ 47	x
	LAGOS 8123	Boven 2 glazen, onder gesloten	€ 3.050	€ 3.355	€ 3.660	€ 3.203	€ 3.508	€ 90	x
	LAGOS 8123B	Boven 2 glazen, onder gesloten BIS	€ 3.309	€ 3.640	€ 3.971	€ 3.475	€ 3.806	€ 90	x
	LAGOS 8124	Boven 3 glazen, onder gesloten	€ 3.219	€ 3.541	€ 3.863	€ 3.380	€ 3.702	€ 142	x
	LAGOS 8124B	Boven 3 glazen, onder gesloten BIS	€ 3.478	€ 3.825	€ 4.173	€ 3.651	€ 3.999	€ 142	x
LAGOS 8125	Volledig verglaasd BIS	€ 3.646	€ 4.010	€ 4.375	€ 3.828	€ 4.193	€ 182	x	
7200 	LANDES 7200	Gesloten, eenzijdig sierlijst	€ 2.481	€ 2.729	€ 2.978	€ 2.605	€ 2.853	x	x
	LANDES 7200B	Gesloten, tweezijdig sierlijsten	€ 2.732	€ 3.006	€ 3.279	€ 2.869	€ 3.142		x
	LANDES 7210	Boven glas, onder gesloten	€ 2.888	€ 3.177	€ 3.466	€ 3.033	€ 3.321	€ 46	€ 0
	LANDES 7210B	Boven glas, onder gesloten, BIS	€ 2.981	€ 3.279	€ 3.577	€ 3.130	€ 3.428	€ 46	€ 0



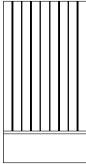
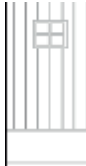
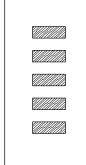
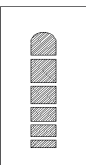

Prijslijst 9/2014 ThermoSense

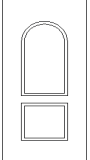
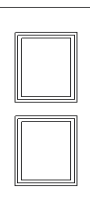
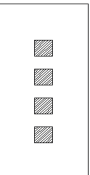
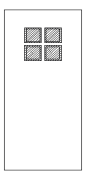
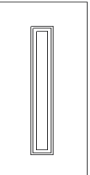
CODE	MODEL	OMSCHRIJVING	PVC wit/cr.	GELAKT		FOLIE		MP GLAS	
			Wit/cr ext.	RAL EXT	RAL EXT	FILM EXT	FILM EXT	glas	glas
			Wit/cr. Int	Wit/cr. Int	RAL INT	Wit/cr. Int	FILM INT	Cat. 1.	Cat. 3
VP 	LISO VP	Gesloten vlak zonder decor	€ 2.069	€ 2.276	€ 2.483	€ 2.173	€ 2.379	x	x
CT 001 	MANSON SHANNON	Gesloten, eenzijdig sierlijst, met infrezingen	€ 2.822	€ 3.105	€ 3.387	x	x	x	x
CT006 	MANSON SHANNON SQUARE	Verglaasd, eenzijdig sierlijst met infrezingen	€ 3.303	€ 3.633	€ 3.964	x	x	€ 45	x
8024 	PACIFIC	Verglaasd	€ 2.974	€ 3.271	€ 3.568	€ 3.122	€ 3.420	€ 188	x
9270 	PILAR	Verglaasd	€ 2.795	€ 3.075	€ 3.354	€ 2.935	€ 3.215	€ 282	xx

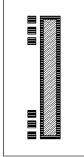

Prijslijst 9/2014 ThermoSense

CODE	MODEL	OMSCHRIJVING	PVC wit/cr.	GELAKT		FOLIE		MP GLAS	
			Wit/cr ext.	RAL EXT	RAL EXT	FILM EXT	FILM EXT	glas	glas
			Wit/cr. Int	Wit/cr. Int	RAL INT	Wit/cr. Int	FILM INT	Cat. 1.	Cat. 3
	5210	PISSARO 5210	€ 2.456	€ 2.702	€ 2.947	€ 2.579	€ 2.825	x	x
		PISSARO 5211B	€ 2.551	€ 2.806	€ 3.061	€ 2.678	€ 2.933	x	x
		PISSARO 5212	€ 2.756	€ 3.031	€ 3.307	€ 2.894	€ 3.169	€ 49	€ 578
		PISSARO 5212B	€ 2.836	€ 3.119	€ 3.403	€ 2.978	€ 3.261	€ 49	€ 578
	8300	PROVENCE 8300	€ 2.483	€ 2.731	€ 2.980	€ 2.607	€ 2.856	x	x
		PROVENCE 8301	€ 2.732	€ 3.006	€ 3.279	€ 2.869	€ 3.142	x	x
		PROVENCE 8302	€ 2.832	€ 3.116	€ 3.399	€ 2.974	€ 3.257	€ 46	€ 576
		PROVENCE 8302B	€ 2.944	€ 3.238	€ 3.533	€ 3.091	€ 3.385	€ 46	€ 576
	9290	QUAD 9290	€ 2.974	€ 3.271	€ 3.568	€ 3.122	€ 3.420	€ 188	x
		QUAD 9290 INOX	€ 3.269	€ 3.596	€ 3.923	€ 3.432	€ 3.759	€ 188	x
	9310	ROCKY 9310	€ 2.795	€ 3.075	€ 3.354	€ 2.935	€ 3.215	€ 46	x
	8510	SALVADOR 8150	€ 2.607	€ 2.868	€ 3.129	€ 2.738	€ 2.998	x	x
		SALVADOR 8151	€ 2.734	€ 3.008	€ 3.281	€ 2.871	€ 3.144	x	x
		SALVADOR 8152	€ 2.912	€ 3.203	€ 3.494	€ 3.057	€ 3.348	€ 49	x

Prijslijst 9/2014 ThermoSense

CODE	MODEL	OMSCHRIJVING	PVC wit/cr.	GELAKT			FOLIE		MP GLAS	
			Wit/cr ext.	RAL EXT	RAL EXT	FILM EXT	FILM EXT	glas	glas	
			Wit/cr. Int	Wit/cr. Int	RAL INT	Wit/cr. Int	FILM INT	Cat. 1.	Cat. 3	
8023 INOX 	8023 INOX	Verglaasd met inox sierplaten	€ 3.107	€ 3.417	€ 3.728	€ 3.262	€ 3.573	€ 51	x	
9320 L/R 	SIGN 9320 LK SIGN 9320RK SIGN 9320 LG SIGN 9320RG	Verglaasd links klein model Verglaasd rechts klein model Verglaasd links groot model Verglaasd rechts groot model	€ 2.974 € 2.974 € 2.974 € 2.974	€ 3.271 € 3.271 € 3.271 € 3.271	€ 3.568 € 3.568 € 3.568 € 3.568	€ 3.122 € 3.122 € 3.122 € 3.122	€ 3.420 € 3.420 € 3.420 € 3.420	€ 92 € 92 € 92 € 92	x x x x	
SIGN14 	SIGNATURE 14 L/R	Gesloten model met inox design greep model links of rechts	€ 2.957	€ 3.253	€ 3.549	€ 3.105	€ 3.401	x	x	
SIGN15 	SIGNATURE 15	Gesloten model met 2 inox design grepen	€ 3.551	€ 3.907	€ 4.262	€ 3.729	€ 4.084	x	x	
SIGN16 	SIGNATURE 16 L/R	Verglaasd, met inox design greep model links of rechts	€ 3.721	€ 4.093	€ 4.465	€ 3.907	€ 4.279	€ 188	x	



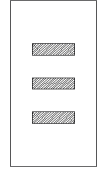
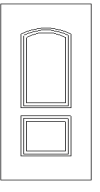

Prijslijst 9/2014 ThermoSense

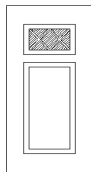
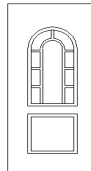
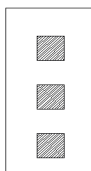
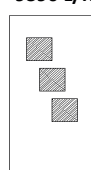
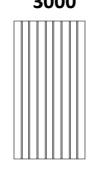
CODE	MODEL	OMSCHRIJVING	PVC wit/cr.	GELAKT		FOLIE		MP GLAS	
			Wit/cr ext.	RAL EXT	RAL EXT	FILM EXT	FILM EXT	glas	glas
			Wit/cr. Int	Wit/cr. Int	RAL INT	Wit/cr. Int	FILM INT	Cat. 1.	Cat. 3
	SIGNATURE 17 L/R	Verglaasd, met inox design greep model links of rechts	€ 3.721	€ 4.093	€ 4.465	€ 3.907	€ 4.279	€ 188	x
	SUMMER 9630LK	verglaasd links klein model met infrezingen	€ 2.919	€ 3.211	€ 3.502	€ 3.065	€ 3.357	€ 93	x
	SUMMER 9630RK	verglaasd rechts klein model met infrezingen	€ 2.919	€ 3.211	€ 3.502	€ 3.065	€ 3.357	€ 93	x
	SUMMER 9630LG	verglaasd links groot model met infrezingen	€ 2.919	€ 3.211	€ 3.502	€ 3.065	€ 3.357	€ 93	x
	SUMMER 9630RG	verglaasd rechts groot model met infrezingen	€ 2.919	€ 3.211	€ 3.502	€ 3.065	€ 3.357	€ 93	x
	TANGO 9165	Verglaasd	€ 2.911	€ 3.202	€ 3.493	€ 3.056	€ 3.347	€ 140	x
	TOKIO 8200	Gesloten, eenzijdig sierlijst	€ 2.507	€ 2.757	€ 3.008	€ 2.632	€ 2.882	x	x
	TOKIO 8201	Gesloten, tweezijdig sierlijst BIS	€ 2.752	€ 3.027	€ 3.303	€ 2.890	€ 3.165	x	x
	TOKIO 8202	Boven glas, onder gesloten	€ 2.913	€ 3.205	€ 3.496	€ 3.059	€ 3.350	€ 51	x
	TOKIO 8202B	Boven glas, onder gesloten BIS	€ 3.124	€ 3.436	€ 3.749	€ 3.280	€ 3.592	€ 51	x

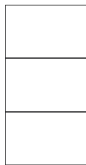

Prijslijst 9/2014 ThermoSense

CODE	MODEL	OMSCHRIJVING	PVC wit/cr.	GELAKT		FOLIE		MP GLAS	
			Wit/cr ext.	RAL EXT	RAL EXT	FILM EXT	FILM EXT	glas	glas
			Wit/cr. Int	Wit/cr. Int	RAL INT	Wit/cr. Int	FILM INT	Cat. 1.	Cat. 3
8322 	TOMA 8322	Boven glas onder gesloten, eenzijdig sierlijsten	€ 2.903	€ 3.193	€ 3.483	€ 3.048	€ 3.338	€ 47	x
	TOMA 8322B	Boven glas, onder gesloten, tweezijdig sierlijsten	€ 3.270	€ 3.597	€ 3.924	€ 3.433	€ 3.760	€ 47	x
K5250 	TOULOUSE 5250	Gesloten, eenzijdig sierlijst	€ 2.943	€ 3.237	€ 3.532	x	x	x	x
	TOULOUSE 5251	Gesloten tweezijdig sierlijst BIS	€ 3.295	€ 3.624	€ 3.954	x	x	x	x
	TOULOUSE 5252	Boven glas, onder gesloten	€ 3.750	€ 4.125	€ 4.500	x	x	€ 49	€ 0
	TOULOUSE 5252B	Boven glas, onder gesloten, BIS	€ 3.786	€ 4.165	€ 4.544	x	x	€ 49	€ 0
9380 	TRISTAR 9380	Verglaasd	€ 2.911	€ 3.202	€ 3.493	€ 3.056	€ 3.347	€ 140	x
9390 L/R 	TROI 9390 L/R	Verglaasd model Links of rechts model	€ 2.911	€ 3.202	€ 3.493	€ 3.056	€ 3.347	€ 140	x
3000 	UNI 3000	Gesloten met verticale groeven	€ 2.367	€ 2.604	€ 2.840	€ 2.485	€ 2.722	x	x

Prijslijst 9/2014 ThermoSense

CODE	MODEL	OMSCHRIJVING	PVC wit/cr.	GELAKT		FOLIE		MP GLAS	
			Wit/cr ext.	RAL EXT	RAL EXT	FILM EXT	FILM EXT	glas	glas
			Wit/cr. Int	Wit/cr. Int	RAL INT	Wit/cr. Int	FILM INT	Cat. 1.	Cat. 3
3010 	UNI 3010	Gesloten met horizontale groeven	€ 2.367	€ 2.604	€ 2.840	€ 2.485	€ 2.722	x	x
3012 	UNI 3012 UNI 3012 INLINE	Gesloten met groeven Gesloten met 20 mm inox look inleg groeven	€ 2.367 € 2.972	€ 2.604 € 3.269	€ 2.840 € 3.566	€ 2.485 € 3.120	€ 2.722 € 3.418	x	x
3013 	UNI 3013 UNI 3013 INLINE	Gesloten met groeven Gesloten met 20 mm inox look inleg groeven	€ 2.367 € 2.972	€ 2.604 € 3.269	€ 2.840 € 3.566	€ 2.485 € 3.120	€ 2.722 € 3.418	x	x
3014X 	UNI 3014 X UNI 3014X INLINE	Gesloten, met groeven Gesloten met 20 mm inox look inleg groeven	€ 2.367 € 2.972	€ 2.604 € 3.269	€ 2.840 € 3.566	€ 2.485 € 3.120	€ 2.722 € 3.418	x x	x x
3014 Y 	UNI 3014 Y UNI 3014Y INLINE	Gesloten, met groeven. Gesloten met 20 mm inox look inleg groeven	€ 2.367 € 2.972	€ 2.604 € 3.269	€ 2.840 € 3.566	€ 2.485 € 3.120	€ 2.722 € 3.418	x x	x x

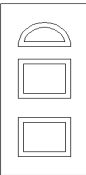
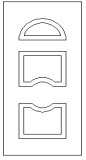
Prijslijst 9/2014 ThermoSense

CODE	MODEL	OMSCHRIJVING	PVC wit/cr.	GELAKT		FOLIE		MP GLAS	
			Wit/cr ext.	RAL EXT	RAL EXT	FILM EXT	FILM EXT	glas	glas
			Wit/cr. Int	Wit/cr. Int	RAL INT	Wit/cr. Int	FILM INT	Cat. 1.	Cat. 3
3016 	UNI 3016	Gesloten, met groeven	€ 2.367	€ 2.604	€ 2.840	€ 2.485	€ 2.722	x	x
	UNI 3016 INLINE	Gesloten met 20 mm inox look inleg groeven	€ 2.972	€ 3.269	€ 3.566	€ 3.120	€ 3.418	x	x
7700 	VAUCLUSE 7700	Gesloten, eenzijdig sierlijsten	€ 2.607	€ 2.868	€ 3.129	€ 2.738	€ 2.998	x	x
	VAUCLUSE 7700B	Gesloten, tweezijdig sierlijsten BIS	€ 2.770	€ 3.047	€ 3.324	€ 2.909	€ 3.186	x	x
	VAUCLUSE 7710	Boven 1 glas, onder gesloten	€ 2.787	€ 3.066	€ 3.345	€ 2.927	€ 3.205	€ 46	x
	VAUCLUSE 7710b	Boven 1 glas, onder gesloten BIS	€ 2.894	€ 3.184	€ 3.473	€ 3.039	€ 3.329	€ 46	x
7800 	VENDEE 7800	Gesloten, eenzijdig sierlijsten	€ 2.607	€ 2.868	€ 3.129	€ 2.738	€ 2.998	x	x
	VENDEE 7800B	Gesloten, tweezijdig sierlijsten BIS	€ 2.770	€ 3.047	€ 3.324	€ 2.909	€ 3.186	x	x
	VENDEE 7810	Boven 1 glas, onder gesloten	€ 2.787	€ 3.066	€ 3.345	€ 2.927	€ 3.205	€ 47	x
	VENDEE 7810B	Boven 1 glas, onder gesloten BIS	€ 2.894	€ 3.184	€ 3.473	€ 3.039	€ 3.329	€ 47	x
8310 	VIRGO 8310	Gesloten, eenzijdig sierlijsten	€ 2.575	€ 2.832	€ 3.090	€ 2.704	€ 2.961	x	x
	VIRGO 8311	Gesloten, tweezijdig sierlijsten	€ 2.746	€ 3.020	€ 3.295	€ 2.883	€ 3.158	x	x
	VIRGO 8312	Boven 2 glazen, onder gesloten	€ 2.832	€ 3.116	€ 3.399	€ 2.974	€ 3.257	€ 92	€ 0
	VIRGO 8312 B	Boven 2 glazen, onder gesloten BIS	€ 3.016	€ 3.317	€ 3.619	€ 3.167	€ 3.468	€ 92	€ 0
	VIRGO 8313	Boven 4 glazen, onder gesloten	€ 3.091	€ 3.400	€ 3.709	€ 3.245	€ 3.554	€ 185	€ 0
	VIRGO 8313 B	Boven 4 glazen, onder gesloten BIS	€ 3.182	€ 3.500	€ 3.818	€ 3.341	€ 3.659	€ 185	€ 0
	VIRGO 8314	Volledig verglaasd BIS	€ 3.353	€ 3.689	€ 4.024	€ 3.521	€ 3.856	€ 276	€ 0
Meerprijs voor gezandstraald glas met klare boord (zichtbare breedte v/d boord vermelden met minimum van 15 mm.) prijs per glasschijf									€ 98
Maximum overmeten afmetingen Thermosense deuren (maten exclusief boven- en zijlichten)									
Maximum standaardformaat : 1120 x 2200 overmeten afmeting deur									
Voor grotere formaten, meerprijs :									€ 364
Maximale productieafmetingen voor de deur in wit : >1120 X 2200 en < 1370x2400									
Maximale productieafmetingen voor deur in structuurfolie : >1120x2200 en <1120x2400 mm.									



ThermoSense

1. PRESENCE THERMOSENSE

De Présence Thermosense werd speciaal ontwikkeld als uitbreiding op de huidige Présence inbraakwerende voordeur in aluminium. Deze nieuwe voordeur heeft dezelfde inbraakwerende eigenschappen als de alu voordeur maar biedt nog extra voordelen op het vlak van geluids- en warmte isolatie. Door het gebruik van een middendichting in combinatie met een isolatiepaneel van maar liefst 51 mm. dik, haalt deze voordeur isolatiewaardes die in gebruik in passief woningbouw toelaten. ($U_d = 0,83 \text{ W/m}^2\text{K}$ voor een onbeglaasd model)

2. MODELLEN

De Présence Thermosense is verkrijgbaar in alle modellen van de Comfort reeks uit de Anaf catalogoog.

3. KLEUREN

Présence Thermosense is standaard in pvc wit RAL 9016 en crème RAL 9001 mat en is ook leverbaar in de meest courante natlakken (ook korrelstructuren) en houtstructuur folies. Raadpleeg hiervoor kleurenlijst achteraan deze prijslijst.

De prijs van wit RAL 9016 geldt ook voor crème RAL 9001

4. AFMETINGEN

De prijzen gelden voor deuren met standaardformaat overmeten 1120 x 2200 mm. Grotere afmetingen zijn verkrijgbaar tegen meerprijs. Maximale afmeting van de thermosense is 1370 x 2400 mm in wit en 1120 x 2400 in folie.

Meerpijs overgrote afmeting > 1120 x 2200 en < 1370 x 2400 in wit : 364 €

Meerpijs overgrote afmeting > 1120 x 2200 en < 1120 x 2400 in houtstructuur : 364 €

5. BEGLAZING

Beglaasde delen in de deurvleugel zijn altijd voorzien van driedubbele beglazing. Beglazing in zij- of bovendelen is dubbele beglazing is niet in de prijs inbegrepen. Anaf kan het glas op aanvraag aanleveren, prijs is op aanvraag.

6. BESLAG

De deur is standaard voorzien van een semi-automatische 5 puntsluiting (KFV2750) met softlock dagschietters en haken met een volledige brede sluitlijst (**SKG). De deur is eveneens voorzien van standaard 3 knoopvormige scharnieren (Dr Hahn), elk voorzien van een roestvrijstalen dievenklauw. De deur wordt geleverd met een werfcylinder (een standaard type cylinder). Om als veiligheidsdeur aanvaard te worden moet u een SKG** cylinder of gelijkwaardig inbouwen. Aan de binnenzijde is een standaard binnenkruk voorzien. (wit, natuurkleur of titaan)



ThermoSense

6. MEERPRIJZEN BESLAG	Prijs	EH
Doorgaande kruk buitenzijde	24	€/stk
Rolluikkruk buitenzijde	28	€/stk
Electrische slotplaat (combinatie KFKVAS 2600), kabel 3 m inbegrepen	90	€/stk
Motorslot GENIUS, 5 puntsluiting met electromechanise aandrijving	1.300	€/stk
Duitse dorpel (onderdorpel) met luchtdichte sluiting. Standaard : automatische valdorpel	32	€/stk
Bevestigingsmateriaal, ankers	1	€/stk
Veiligheidscilinder BKS serie 50 **skg, standaard met Anaf beveiligingsring 40/45	78	€/stk
Veiligheidscilinder BKS, serie 50 ** skg, met doorgaande dubbele kruk 55/45	78	€/stk
Ontgrendelbaar blokje achter de middensluitplaat (rolslot simulatie)	30	€/stk
BKS knopcilinder	101,73	€/stk

7. DUBBELE DEUR

2 x de prijs van een enkele deur, sluiting met grendels en en grondsluitpot.

Prijzen in €/lop. M.

8. EXTRA SCHRIJNWERK (los meegeleverd)

	PVC wit	GELAKT		FOLIE	
	WIT EXT	RAL EXT	RAL EXT	FILM EXT	FILM EXT
	WIT INT	WIT INT	RAL INT	WIT INT	FILM INT
	€/lop.m.	€/lop.m.	€/lop.m.	€/lop.m.	€/lop.m.
Verbreidingsprofiel 30 mm	€ 28	€ 31	€ 34	€ 30	€ 32
Verbreidingsprofiel 45 mm	€ 32	€ 35	€ 38	€ 36	€ 37
Verbreidingsprofiel 100 mm	€ 40	€ 44	€ 48	€ 50	€ 46
Onzichtbare afwerkingsgroef naast kader (B : +30 mm, H : + 15 mm)	€ 5	x	x	x	x
Afwerkingsgroef op kader 10 mm. (B : + 6 mm, H : + 3 mm)	€ 7	€ 8	€ 9	x	x
Afwerkingsgroef op kader 8 mm. (B : + 6 mm, H : + 3 mm)	x	x	x	€ 9	x
Rolluikgeleider	€ 15	€ 17	€ 18	€ 19	€ 18
Verbreiding voor rolluikgeleider (45 en 25 mm zijn mogelijk)	€ 13	€ 14	€ 15	€ 16	€ 15
Afrolprofiel (windkap) De windkap kan NIET verbreed worden. (Afrolprofiel enkel in wit of bruin)	€ 14	€ 15	€ 17	x	x
Versterking voor traverse (opzet), (aangeraden vanaf H 2100mm) incl. staalversterking 60x40x2 mm + PVC profiel.	€ 44	€ 48	€ 53	€ 52	€ 51
Koppelprofiel, verticale toepassing art. 116.210	€ 30	€ 33	€ 36	€ 52	€ 35
Koppelprofiel, horizontale toepassing art. 116.210 + 116.212	€ 40	€ 44	€ 48	€ 82	€ 46



ThermoSense

9. ZIJLICHTEN EN BOVENLICHTEN

WIT PVC ZONDER T STIJLEN										
Hoogte	600	800	1000	1200	1400	1600	1800	2000	2200	2400
Breedte										
600	€ 156	€ 164	€ 172	€ 180	€ 188	€ 196	€ 204	€ 212	€ 220	€ 228
800	€ 164	€ 172	€ 180	€ 188	€ 196	€ 204	€ 212	€ 220	€ 228	€ 236
1000	€ 172	€ 180	€ 188	€ 196	€ 204	€ 212	€ 220	€ 228	€ 236	€ 244
1200	€ 180	€ 188	€ 196	€ 204	€ 212	€ 220	€ 228	€ 236	€ 244	€ 252
1400	€ 188	€ 196	€ 204	€ 212	€ 220	€ 228	€ 236	€ 244	€ 252	€ 260
1600	€ 196	€ 204	€ 212	€ 220	€ 228	€ 236	€ 244	€ 252	€ 260	€ 268
1800	€ 204	€ 212	€ 220	€ 228	€ 236	€ 244	€ 252	€ 260	€ 268	€ 276
2000	€ 212	€ 220	€ 228	€ 236	€ 244	€ 252	€ 260	€ 268	€ 276	€ 284

GELAKT AAN BUITENKANT, WIT PVC BINNENKANT ZONDER T STIJLEN										
Hoogte	600	800	1000	1200	1400	1600	1800	2000	2200	2400
Breedte										
600	€ 172	€ 180	€ 189	€ 198	€ 207	€ 216	€ 224	€ 233	€ 242	€ 251
800	€ 180	€ 189	€ 198	€ 207	€ 216	€ 224	€ 233	€ 242	€ 251	€ 260
1000	€ 189	€ 198	€ 207	€ 216	€ 224	€ 233	€ 242	€ 251	€ 260	€ 268
1200	€ 198	€ 207	€ 216	€ 224	€ 233	€ 242	€ 251	€ 260	€ 268	€ 277
1400	€ 207	€ 216	€ 224	€ 233	€ 242	€ 251	€ 260	€ 268	€ 277	€ 286
1600	€ 216	€ 224	€ 233	€ 242	€ 251	€ 260	€ 268	€ 277	€ 286	€ 295
1800	€ 224	€ 233	€ 242	€ 251	€ 260	€ 268	€ 277	€ 286	€ 295	€ 304
2000	€ 233	€ 242	€ 251	€ 260	€ 268	€ 277	€ 286	€ 295	€ 304	€ 312



ThermoSense

ZIJLICHTEN EN BOVENLICHTEN (vervolg)

VOLLEDIG GELAKT (BINNEN - EN BUITENZIJD) ZONDER T STIJLEN										
Hoogte	600	800	1000	1200	1400	1600	1800	2000	2200	2400
Breedte										
600	€ 187	€ 197	€ 206	€ 216	€ 226	€ 235	€ 245	€ 254	€ 264	€ 274
800	€ 197	€ 206	€ 216	€ 226	€ 235	€ 245	€ 254	€ 264	€ 274	€ 283
1000	€ 206	€ 216	€ 226	€ 235	€ 245	€ 254	€ 264	€ 274	€ 283	€ 293
1200	€ 216	€ 226	€ 235	€ 245	€ 254	€ 264	€ 274	€ 283	€ 293	€ 302
1400	€ 226	€ 235	€ 245	€ 254	€ 264	€ 274	€ 283	€ 293	€ 302	€ 312
1600	€ 235	€ 245	€ 254	€ 264	€ 274	€ 283	€ 293	€ 302	€ 312	€ 322
1800	€ 245	€ 254	€ 264	€ 274	€ 283	€ 293	€ 302	€ 312	€ 322	€ 331
2000	€ 254	€ 264	€ 274	€ 283	€ 293	€ 302	€ 312	€ 322	€ 331	€ 341

STRUCTUURFOLIE AAN BUITENZIJD, WIT PVC BINNEN ZONDER T STIJLEN										
Hoogte	600	800	1000	1200	1400	1600	1800	2000	2200	2400
Breedte										
600	€ 186	€ 198	€ 210	€ 222	€ 234	€ 246	€ 258	€ 270	€ 282	€ 294
800	€ 198	€ 210	€ 222	€ 234	€ 246	€ 258	€ 270	€ 282	€ 294	€ 306
1000	€ 210	€ 220	€ 234	€ 246	€ 258	€ 270	€ 282	€ 294	€ 306	€ 318
1200	€ 220	€ 234	€ 246	€ 258	€ 270	€ 282	€ 294	€ 306	€ 318	€ 330
1400	€ 234	€ 246	€ 258	€ 270	€ 282	€ 294	€ 306	€ 318	€ 330	€ 342
1600	€ 246	€ 258	€ 270	€ 282	€ 294	€ 306	€ 318	€ 330	€ 342	€ 354
1800	€ 258	€ 270	€ 282	€ 294	€ 306	€ 318	€ 330	€ 342	€ 354	€ 366
2000	€ 270	€ 282	€ 294	€ 306	€ 318	€ 330	€ 342	€ 354	€ 366	€ 378



ThermoSense

ZIJLICHTEN EN BOVENLICHTEN (vervolg)

STRUCTUURFOLIE OP BINNEN EN BUITENZIJDEN ZONDER T STIJLEN										
Hoogte	600	800	1000	1200	1400	1600	1800	2000	2200	2400
Breedte										
600	€ 214	€ 228	€ 242	€ 255	€ 269	€ 283	€ 297	€ 311	€ 324	€ 338
800	€ 228	€ 242	€ 255	€ 269	€ 283	€ 297	€ 311	€ 324	€ 338	€ 352
1000	€ 242	€ 253	€ 269	€ 283	€ 297	€ 311	€ 324	€ 338	€ 352	€ 366
1200	€ 253	€ 269	€ 283	€ 297	€ 311	€ 324	€ 338	€ 352	€ 366	€ 380
1400	€ 269	€ 283	€ 297	€ 311	€ 324	€ 338	€ 352	€ 366	€ 380	€ 393
1600	€ 283	€ 297	€ 311	€ 324	€ 338	€ 352	€ 366	€ 380	€ 393	€ 407
1800	€ 297	€ 311	€ 324	€ 338	€ 352	€ 366	€ 380	€ 393	€ 407	€ 421
2000	€ 311	€ 324	€ 338	€ 352	€ 366	€ 380	€ 393	€ 407	€ 421	€ 435

10. T STIJLEN VOOR VASTE BOVEN EN ZIJLICHTEN

T STIJLEN IN WITTE PVC IN ZIJ- EN BOVENLICHTEN.						
Breedte	400	600	800	1000	1200	1400
aantal						
1 T stijl	€ 84	€ 92	€ 100	€ 108	€ 116	€ 124
2 T stijlen	€ 168	€ 184	€ 200	€ 216	€ 232	€ 248
3 T stijlen	€ 252	€ 276	€ 300	€ 324	€ 348	€ 372

T STIJLEN EENZIJDIG GELAKT IN ZIJ- EN BOVENLICHTEN						
Breedte	400	600	800	1000	1200	1400
aantal						
1 T stijl	€ 92	€ 101	€ 110	€ 119	€ 128	€ 136
2 T stijlen	€ 185	€ 202	€ 220	€ 238	€ 255	€ 273
3 T stijlen	€ 277	€ 304	€ 330	€ 356	€ 383	€ 409

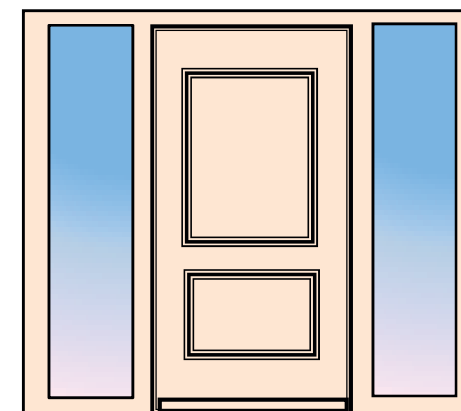

Deur met 2 zijlichten



ThermoSense

T STIJLEN VOOR VASTE BOVEN EN ZIJLICHTEN (vervolg)

T STIJLEN TWEEZIJDIG GELAKT IN ZIJ- EN BOVENLICHTEN						
Breedte	400	600	800	1000	1200	1400
aantal						
1 T stijl	€ 101	€ 110	€ 120	€ 130	€ 139	€ 149
2 T stijlen	€ 202	€ 221	€ 240	€ 259	€ 278	€ 298
3 T stijlen	€ 302	€ 331	€ 360	€ 389	€ 418	€ 446

T STIJLEN EENZIJDIG FOLIE, BINNEN WIT IN ZIJ- EN BOVENLICHTEN						
Breedte	400	600	800	1000	1200	1400
aantal						
1 T stijl	€ 114	€ 124	€ 136	€ 146	€ 158	€ 168
2 T stijlen	€ 228	€ 248	€ 272	€ 292	€ 316	€ 336
3 T stijlen	€ 342	€ 372	€ 408	€ 438	€ 474	€ 504

T STIJLEN TWEEZIJDIG FOLIE IN ZIJ- EN BOVENLICHTEN						
Breedte	400	600	800	1000	1200	1400
aantal						
1 T stijl	€ 131	€ 143	€ 156	€ 168	€ 182	€ 193
2 T stijlen	€ 262	€ 285	€ 313	€ 336	€ 363	€ 386
3 T stijlen	€ 393	€ 428	€ 469	€ 504	€ 545	€ 580

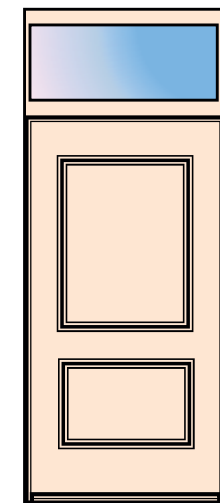

Deur met bovenlicht

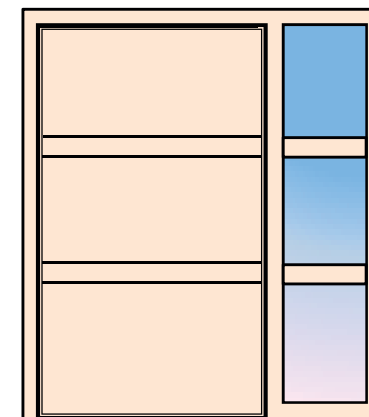

Deur met zijlicht met 2 T stijlen.



ThermoSense

11. VALSE BOGEN (VALSE CENTERS)

VALSE CENTER BUITENPLAAT 15 MM IN WIT PVC								
Breedte	800	1000	1200	1400	1600	1800	2000	2200
Hoogte								
200	€ 260	€ 280	€ 295	€ 311	€ 318	€ 334	€ 345	€ 361
400	€ 289	€ 314	€ 343	€ 361	€ 379	€ 391	€ 409	€ 446
600	€ 325	€ 343	€ 403	€ 425	€ 443	€ 452	€ 488	€ 535
800	€ 355	€ 386	€ 434	€ 457	€ 498	€ 522	€ 559	€ 583
1000	€ 391	€ 439	€ 468	€ 498	€ 541	€ 565	€ 583	€ 643

VALSE CENTER BUITENPLAAT 15 MM IN GELAKTE PVC								
Breedte	800	1000	1200	1400	1600	1800	2000	2200
Hoogte								
200	€ 286	€ 308	€ 325	€ 342	€ 350	€ 367	€ 380	€ 397
400	€ 318	€ 346	€ 378	€ 397	€ 417	€ 430	€ 450	€ 491
600	€ 358	€ 378	€ 444	€ 467	€ 487	€ 498	€ 537	€ 589
800	€ 391	€ 425	€ 478	€ 503	€ 548	€ 574	€ 615	€ 642
1000	€ 430	€ 483	€ 515	€ 548	€ 595	€ 622	€ 642	€ 708

VALSE CENTER BUITENPLAAT 15 MM IN HOUTSTRUKTUUR FOLIE								
Breedte	800	1000	1200	1400	1600	1800	2000	2200
Hoogte								
200	€ 273	€ 297	€ 314	€ 332	€ 341	€ 358	€ 379	€ 379
400	€ 308	€ 337	€ 372	€ 392	€ 413	€ 427	€ 448	€ 491
600	€ 349	€ 372	€ 427	€ 446	€ 488	€ 499	€ 540	€ 559
800	€ 384	€ 415	€ 458	€ 499	€ 541	€ 581	€ 595	€ 607
1000	€ 415	€ 451	€ 493	€ 529	€ 565	€ 607	€ 636	€ 715

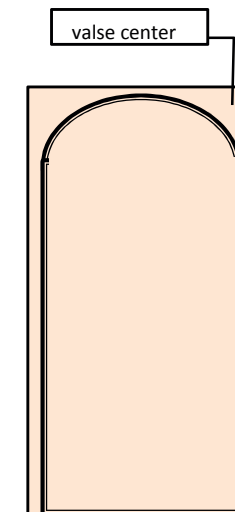

buitenaanzicht

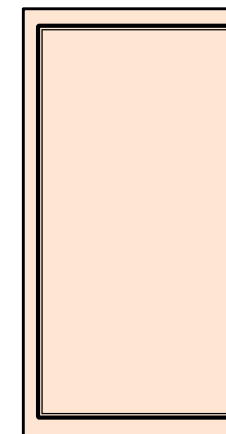

binnenaanzicht



ThermoSense

12. VALSE BOGEN VOOR DEUREN MET BOVENLICHTEN

VALSE CENTER VOOR DEUR MET BOVENLICHT IN WIT PVC								
Breedte	800	1000	1200	1400	1600	1800	2000	2200
Hoogte								
200	€ 338	€ 364	€ 379	€ 401	€ 414	€ 430	€ 447	€ 469
400	€ 373	€ 404	€ 433	€ 457	€ 481	€ 493	€ 517	€ 560
600	€ 415	€ 439	€ 505	€ 533	€ 551	€ 566	€ 602	€ 655
800	€ 451	€ 488	€ 542	€ 577	€ 618	€ 648	€ 691	€ 727
1000	€ 487	€ 547	€ 588	€ 630	€ 673	€ 709	€ 739	€ 811

VALSE CENTER VOOR DEUR MET BOVENLICHT EENZIJDIG GELAKT, BINNEN WIT PVC								
Breedte	800	1000	1200	1400	1600	1800	2000	2200
Hoogte								
200	€ 364	€ 392	€ 409	€ 432	€ 446	€ 463	€ 482	€ 505
400	€ 402	€ 436	€ 468	€ 493	€ 519	€ 532	€ 558	€ 605
600	€ 448	€ 474	€ 546	€ 575	€ 595	€ 612	€ 651	€ 709
800	€ 487	€ 527	€ 586	€ 623	€ 668	€ 700	€ 747	€ 786
1000	€ 526	€ 591	€ 635	€ 680	€ 727	€ 766	€ 798	€ 876

VALSE CENTER VOOR DEUR MET BOVENLICHT TWEEZIJDIG GELAKT (binnen en buiten)								
Breedte	800	1000	1200	1400	1600	1800	2000	2200
Hoogte								
200	€ 371	€ 400	€ 417	€ 441	€ 455	€ 473	€ 492	€ 516
400	€ 411	€ 445	€ 477	€ 503	€ 529	€ 543	€ 569	€ 616
600	€ 457	€ 483	€ 556	€ 586	€ 606	€ 623	€ 663	€ 721
800	€ 496	€ 537	€ 597	€ 635	€ 680	€ 713	€ 760	€ 800
1000	€ 536	€ 602	€ 647	€ 693	€ 741	€ 780	€ 813	€ 892

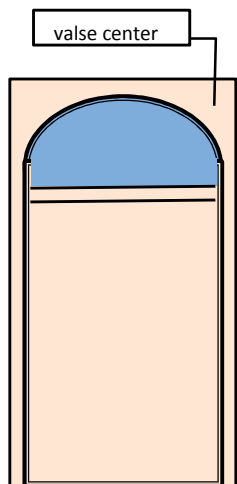

buitenaanzicht

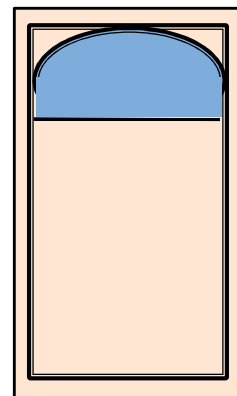

binnenaanzicht



ThermoSense

VALSE CENTER VOOR DEUR MET BOVENLICHT EENZIJDIG FOLIE, BINNEN PVC WIT								
Breedte	800	1000	1200	1400	1600	1800	2000	2200
Hoogte								
200	€ 351	€ 381	€ 398	€ 422	€ 437	€ 454	€ 481	€ 487
400	€ 392	€ 427	€ 462	€ 488	€ 515	€ 529	€ 556	€ 605
600	€ 439	€ 468	€ 529	€ 554	€ 596	€ 613	€ 654	€ 679
800	€ 480	€ 517	€ 566	€ 619	€ 661	€ 707	€ 727	€ 751
1000	€ 511	€ 559	€ 613	€ 661	€ 697	€ 751	€ 792	€ 883

VALSE CENTER VOOR DEUR MET BOVENLICHT IN TWEEZIJDIG FOLIE								
Breedte	800	1000	1200	1400	1600	1800	2000	2200
Hoogte								
200	€ 369	€ 405	€ 434	€ 464	€ 485	€ 514	€ 547	€ 559
400	€ 416	€ 463	€ 516	€ 554	€ 593	€ 625	€ 664	€ 719
600	€ 481	€ 528	€ 605	€ 650	€ 716	€ 751	€ 816	€ 859
800	€ 540	€ 607	€ 668	€ 739	€ 829	€ 905	€ 955	€ 979
1000	€ 595	€ 667	€ 733	€ 805	€ 877	€ 955	€ 1.008	€ 1.111

PVC Présence Thermosense voordeuren zijn niet alleen veilig, super isolerend en adembenemend mooi, maar eveneens :

volledig op maat gemaakt

Inbraakwerend weerstandsklasse 2 volgens EN 1627 en NEN 5096

Weerstand tegen windbelasting B2 volgens DIN EN 12210

Slagregendicht 4A volgens DIN EN 12203

Geluidswerendheid volgens III (35-39 dB)

Ud waarde gesloten paneel 0,83 W/m²K (Ug waarde paneel 0,49 W/m²K)

Luchtdoorlatendheid klasse 2 volgens DIN EN 12207

Maximaal toegestane afmetingen van de deur 1200 mm x 2400 mm, daarbuiten vervalt de waarborg.

Algemene verkoopvoorwaarden zie Anaf Closing Concepts prijzenboek - www.anaf.be



ThermoSense

13. BESCHIKBARE FOLIES

NAAM	FOLIE
Gouden eik	436-2076
Notenboom	436-2075
Mahonie	436-2001
Moeraseik	9.2052.089-116700
Bruin generfd	8875.05-116700
Siena Rosso	9.0049233-114800
Siena Noce	9.0049237-114800
Winchester	9.0049240-118400
Douglasie	9.3069.037-116700
Streepdouglasie	9.3152.009-116700
Bergeik	9.3069.041-116700
Oregon III	9.2115.008-116700
Lichte eik	9.3118.076-116800
Rustieke eik	9.3156.003-116700
Shogun AC	9.0049197-101100
Shogun AD	9.0049195-101100
Shogun AF	9.0049198-101100
Macore	9.3162.002-116700
Rosewood	9.3202.002-116700
Wit generfd	456-5053(ral 9010)
Papyruswit	456-5058 (ral 9018)
Crèmewit generfd	456-5054 (ral9001)
Ivoor generfd	456-5056(ral 1015)
Zinkgeel generfd	1087.05-116700
Lichtgrijs generfd	7251.05-116700
Agaatgrijs generfd	7038.05-116700
Zilvergrijs generfd	7155.05-116700
Zilvergrijs glad	7155.05-808300
Betongrijs generfd	7023.05-116700
Basaltgrijs generfd	70112.05-116700
Basaltgrijs glad	7012.05-808300



Beschikbare foliekleuren
(vervolg)

ThermoSense

NAAM	FOLIE
Antracietgrijs generfd	436.500.003
Antracietgrijs glad	436-7003 SFTN
Leisteengrijs generfd	7015.05-116700
Leisteengrijs glad	7015.05-808300
Quartzgrijs generfd	7039.05-116700
Briljantblauw generfd	5007.05-116700
Kobaltblauw generfd	5013.05-116700
Ultramarijnblauw	5002.05-116700
Staalblauw	5150.05-116700
Monumentenblauw	5004.05-116700
Blauwgroen	6004.05-116700
Smaragdgroen	6110.05-116700
Mosgroen	6005.05-116700
Dennengroen	4.365.021
Monumentengroen	9925.05-116700
Karmijnrood	3054.05-116700
Robijnrood	3003.05-116700
Bruinrood	3081.05-116700
Wijnrood	3005.05-116700
Zwartbruin	8518.05-116700
Alu geborsteld	436-1001
Crown Platiné métal.	1293.001-119501
Quartz Platiné métal.	1293.002-119501
Earl Platiné métal.	1293.010-119501



ThermoSense

BESTELBON PROMOMATERIAAL THERMOSENSE - Vul de gewenste hoeveelheid in en fax dit document naar 09/388 65 24.



A3 info display	x	60 €
-----------------	---	------



Anaf kijkboek	x	5 €
---------------	---	-----

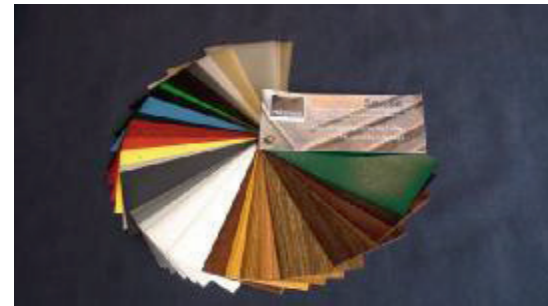

Stalenboekje folies (15 x 7 cm)	x	5 €
---------------------------------	---	-----



Rolmeter	x	5 €/stk
----------	---	---------



Thermosense leaflet	x	15 €/100
---------------------	---	----------



Balpen	x	5 €/10 st.
--------	---	------------

Prijzen van promomateriaal zijn netto exclusief btw en transport. Voor toonzaaldeuren en dummy's (niet functionele deurfronten om tegen de wand te plaatsen) : vraag info aan uw regio manager of contacteer onze commerciële binnendienst 09/388 55 88

1. Bedrijfsgegevens

Datum: **Uw project referentie**
Bedrijfsgegevens: **Firmanaam** **Contactpersoon**
Volledig adres **Emailadres**
Telefoon nr

7. Voor akkoord bestelling

Naam en Voornaam:

Bedrijfsgegevens:

Handtekening:

ThermoSense Bestelbon

2. Maatbepaling voordeur

SCHETS: Vink de benodigde deurdelen aan (Binnenzicht)

H1:
H2:
H3:
B1:
B2:
B3:
B4:

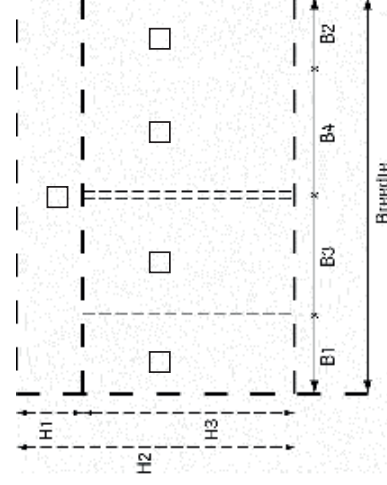
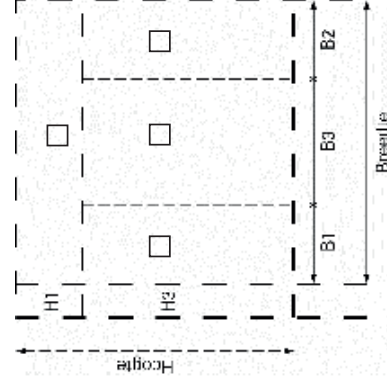

3. Overmeten maten in millimeter

Hou hiermee rekening!

Hoogte: mm

Breedte: mm

Verstevigingsprofiel: Ja Nee

Verstevigingsprofiel aanbevolen vanaf H=2100mm.

Voor afmetingen H1-H2-H3-B1-B2-B3-B4
Asmaten in mm aangeven aub.

Indien binnenkastprofielen:

Overmeten maten zijn exclusief groef!

Speciale groef:

Links, Rechts, Boven = overmeten maat +15mm. (B= +30mm; H= +15mm.

8mm.; 10mm.-groef:

Links, Rechts, Boven = overmeten maat +3mm. (B= +6mm; H= +3mm.

8mm.: enkel folie

10mm.: enkel wit en crème

Speciale: wit (onzichtbaar)

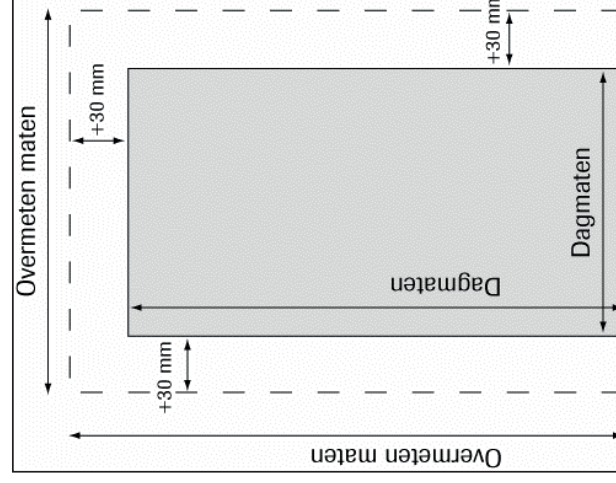

4. Voordeurgegevens

THERMOSENSE (**)

Plaatsing scharnieren gezien van de binnenkant:

Links Rechts

Standaard speling 7mm

Extra speling in mm:

Deurvleugel, modelcode en naam:

Kleur buiten: Wit Crème 9001 in structuurfolie (*)(**) in natlak (*)(**)

Kleur buiten code:

Kleur binnen: Wit Crème 9001 in structuurfolie (*)(**) in natlak (*)(**)

Kleur binnen code:

Bijhorend bij ramen of poort: Ja Nee

5. Glasgegevens

Glastype deur:

Glastype bovenlicht:

Glas bovenlicht te voorzien door Anaf?

Ja Nee / glasdikte:

Glastype zijlicht:

Glas zijlicht te voorzien door Anaf?

Ja Nee / glasdikte:

Voor ThermoSense zijn volgende glasdiktes mogelijk: 24 - 26 - 28 - 32 - 36 - 38 - 40 - 42 - 44 - 46 - 48 - 50 - 52 mm

Kleinhouten in glas: 9mm 26mm

Kleinhout verdeling:

.....

(schemt bijvoegen)

Aantal kolommen:

.....

Kleinhouten kleur:

wit

koper

andere

.....

(Glaslatten: steeds rechthoekig)

6. Beslaggegevens

Binnenkruk door Anaf Ja Nee

Indien nee, enkel kruk gat voorzien?

Ja

Nee

Deurkruk binnen:

wit (9010)

Bruin

Crème

Titan F9

Dubbele kruk:

Ja Nee

wit (9010)

Bruin

Crème

Titan F9

Cilinder door Anaf:

Ja Nee

Nee

Veiligheidscilinder SKG **: Ja Nee

Nee

Ander type

.....

cilinder:

Cilinderring : 144 INOX 142 MESSING 143 TIN

145 BRONS 146 ZWART

Stueltels: Standaard 3 stuks inclusief

Totaal stuks

.....

Info cilinder:

Cilindermaat ThermoSense met enkele kruk: 40/45 (met standaard roset)

Cilindermaat ThermoSense met dubbele kruk: 55/45

- Slot: standaard: **KFV 2750** Elektrische slotplaat (+ KFV 2600)
 rolslot simulatie Genius
 andere

Deurgreep model:
Brievenbus: Ja Nee
Model opgeven:

Teken een positieschets van de brievenbus:

Positieschets

7. Extra schrijnwerk

- Onderdorpel: Ja Nee
- Binnenkastprofiel:
Afwerkingsgroef naast kader Ja Nee
Afwerkingsgroef op kader 8mm. 10mm.
- Rolluik:
Rolluikgeleiders: Ja Nee
+ Rolluikkruk buitenzijde wit Inox Ral Titanlook
Verbreding voor rolluikgeleider: Ja Nee
Afrolprofiel (windkap): Ja Nee
Versterking voor traverse: Ja Nee
Koppelprofiel, verticale toepassing: Ja Nee
Koppelprofiel, horizontale toepassing: Ja Nee
- Verbredingsprofiel: ThermoSense 30 45 100
Positie L R B
- Valse center: andere
 rondboog (aanduiden op schets) segmentboog (aanduiden op schets)

SN

ANAF

- korbhoog (aanduiden op schets)
- hoog volgens mal (meeleveren) + aanduiden hoogte vanaf vloerplas



sa ANAF PRODUCTS nv
Brugstraat 29
B-8720 Dentergem
Belgium

T +32 (0)9 388 55 88

F +32 (0)9 388 65 24

M info@anaf.be

www.anaf.be

